

La nueva generación
de cintas para cortinas

NEWAVE



Cintas Newave
con accesorios

Instrucciones para tejidos
con y sin repetición de diseño

Gerster
COLLECTION

Ideas sofisticadas
de decoración

Calculador de cantidad
de Tela requerida





En la cortina: **Art. 11132** col. 0001, cinta: **Art. 6112** 200%

Las ventajas en una mirada

Una facilidad de uso, significa ahorro de tiempo
¡La nueva generación de cintas para cortinas "Newave" de la colección Gerster le ahorra esfuerzo, tiempo y dinero gracias a su facilidad de uso!

Decorar de acuerdo con la repetición
Solo con la cinta de cortina "Newave" se pueden decorar los pliegues ondulados de acuerdo con la cliente (por ejemplo, rayas verticales como en la foto).

Seis formas rápidas
Las cintas para cortinas con un espacio entre pliegues de 8 cm o 6 cm ofrecen cada una tres repeticiones fijas, 200%, 250% y 280%, seis opciones predefinidas para la nueva decoración de su ventana. Sin embargo, también son posibles las adiciones individuales de distancia, ya que ambas tareas, tienen una separación de un centímetro entre bolsillos.

Facil colocación de gancho sin contar
Los ganchos para cortinas (Art. 14054 y 14166) se pueden enganchar fácilmente en los lugares marcados sin necesidad de contar. Tiene hasta tres marcas en cada una de las cintas para cortinas.

Fácil para montar y desmontar
También es muy fácil desmontar y volver a montar, por ejemplo, para lavar la cortina. Los ganchos de las cortinas se quitan uno tras otro o se fijan al deslizador giratorio.

Deslizadores giratorios
Los deslizadores giratorios en la cuerda se adaptan a cada movimiento de la cortina perfectamente, ya sea que las cortinas estén abiertas o cerradas, su decoración tendrá siempre hermosos pliegues.

freno
El freno Art. 14143 y 14168 se inserta en las rieles interiores del carril mediante el último deslizador giratorio. De este modo, la cortina se puede fijar perfectamente en cualquier punto de la riel.

Una tela, dos diseños
Las telas con repetición ofrecen opciones de decoración especiales y sofisticadas con el efecto de apertura y cierre.

Adecuado para rieles y barras con rieles interiores.
Los deslizadores giratorios en las dos cuerdas (Art. 14051 con una repetición de 6 cm y Art. 14052 con una repetición de 8 cm) son adecuados para la mayoría de los sistemas de rieles y barras estándar con una Riel interior (Profundidad mínima 6 mm). Lo mismo ocurre con los deslizadores giratorios de las dos cuerdas Art. 14133 (6 cm) y Art. 14134 (8 cm) en color negro. Estos deslizadores giratorios son especialmente adecuados para tejidos intermedios pesados o tejidos decorativos. (Profundidad mínima 6 mm). Los deslizadores giratorios de las dos cuerdas Art. 14067 (6 cm) y 14072 (8 cm) son adecuados para sistemas estrechos de recorrido interior. Los deslizadores giratorios de las cuerdas Art. 14082 (6 cm) y 14109 (8 cm) así como Art. 14169 (6 cm) y 14170 (8 cm) en color negro son adecuados para sistemas planos de recorrido interior. Art. 14139 (6 cm) y Art. 14140 (8 cm) están disponibles para sistemas de recorrido interior pequeños.

Gancho de extremo para un final de eje perfecto
El gancho de extremo (Art. 14060 y 14143) se fija simplemente con dos ganchos de cortina y no depende de las rieles.



Entrega premontada directamente desde nuestros almacenes
¡Entregamos las cuerdas preensambladas, con los deslizadores giratorios incluidos, directamente desde nuestros almacenes!

Aplicación para Calcular la cantidad de Tela necesaria:
Con la siguiente aplicación para todos los teléfonos móviles, puede calcular fácilmente y en el lugar que se encuentre, la cantidad de Tela, repetición necesaria, la cantidad de deslizadores, etc. La aplicación se puede utilizar para tejidos con y sin repetición.



Video e instrucciones de uso
Este Video también lo puede encontrar en YouTube, nuestra Página Web, o podrá entrar directamente al mismo con el Código-QR en la Página 27.



contenido

Las ventajas en una mirada	03
Calculador de cantidad de Tela necesaria	05
Accesorios para cintas de cortina	05
NEUAVE 6113 y 6122 6 cm de distancia entre deslizadores	06
NEUAVE black edition 61130 6 cm de distancia entre deslizadores	08
NEUAVE 6112 y 6121 8 cm de distancia entre deslizadores	10
NEUAVE black edition 61120 8 cm de distancia entre deslizadores	12
Tablas de cálculo para tejidos sin repetición de diseño	15
Instrucciones para tejidos sin repetición	15
Tablas de cálculo para tejidos con repetición de diseño	19
Instrucciones para tejidos con repetición	19
Una tela - dos diseños con el efecto abierto-cerrado	27



En la cortina: **Art. 11416** col. 0020, cinta: **Art. 6122** aprox.220%,
decoración: **Art. 7657** col. 0084, cinta: **Art. 6122** 250%

Calculador de cantidad de Tela requerida

Esta la encuentra a través del siguiente enlace en nuestra página de inicio:

<http://gerster.com/stoffmengkalkulator/>

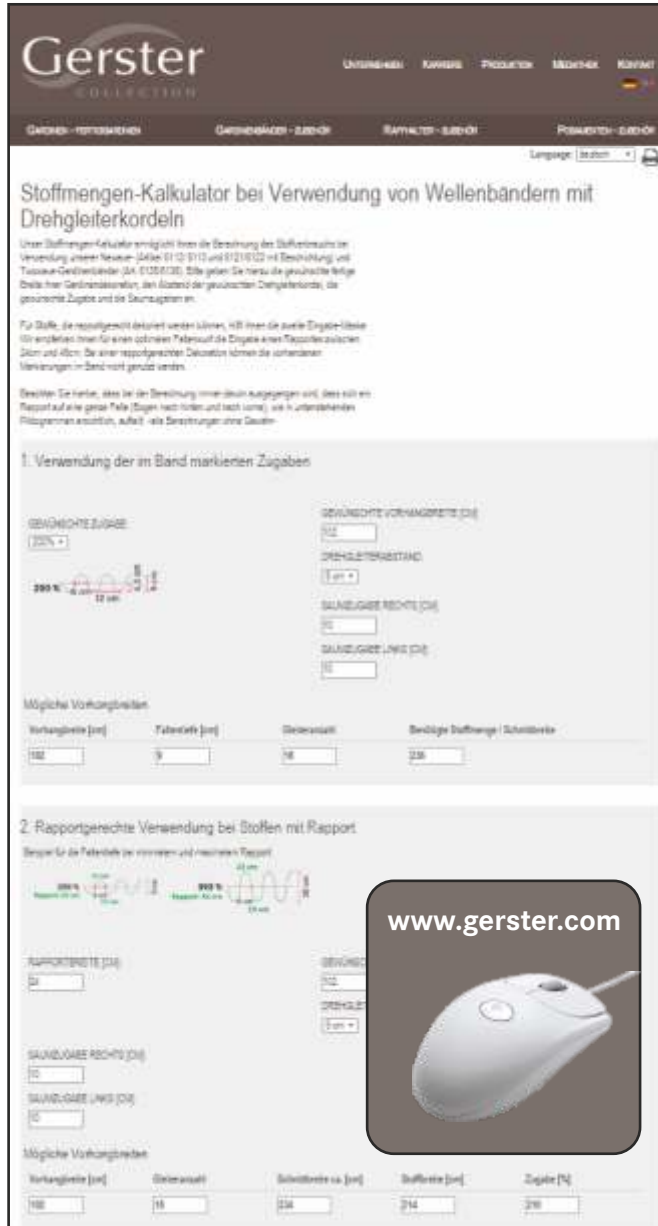

Ahora disponible en una aplicación

Simplemente descargue la aplicación Newave: para **Android** en Googleplay, para **iOS** en el App Store.



La calculadora de cantidad de Tela requerida de Gerster ahora también está disponible como aplicación, con la que puede calcular fácilmente la cantidad de Tela que requiere, la cantidad de deslizadores, etc. para la banda de pliegues de Newave desde donde se encuentre.

Utilice el primer Recuadro (tabla de calculo) a llenar para las telas que se van a decorar sin repetición. Aquí se utilizan las marcas existentes en la cinta.

Calculador para tejidos sin repetición

Por favor, introduzca lo siguientes Datos:

- 1) repetición deseada
- 2) ancho de cortina
- 3) Espacio entre deslizadores giratorios
- 4) Margen de dobladillo izquierdo y derecho

Resultado: posibles anchos de cortina, número de deslizadores, profundidad de pliegues y cantidad necesaria de tela (ancho de corte). El segundo Recuadro le ayuda con las telas que se van a decorar con repetición determinada. Recomendamos una repetición de entre 24 y 46 cm para un drapeado óptimo.

Calculador para tejidos con repetición

Por favor, introduzca los siguientes Datos:

- 1) Ancho de la repetición
- 2) Ancho de cortina deseado
- 3) Espacio entre deslizadores giratorios
- 4) Margen de dobladillo izquierdo y derecho

Resultado: posibles anchos de cortina, ancho dela Tela, número de deslizadores, repetición, cantidad necesaria de Tela (ancho de corte).

NEUAVE - Accesorios de cinta



1.



2.



3.



NEUAVE Aplicación para todos los teléfonos móviles



NEUAVE

NEUAVE Cintas para pliegues más pequeños

Art. 6113 en color negro y **Art. 6122** adhesibles fijable para facilitar el procesamiento de costura.

Distancia entre deslizadores giratorios: **6 cm**
 Profundidad de pliegues: 9 a 14 cm

Gancho terminal: **Art. 14060**



Freno: **Art. 14143**

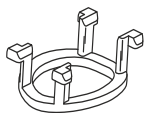

Ganchos para cortinas: **Art. 14054** y **Art. 14155**

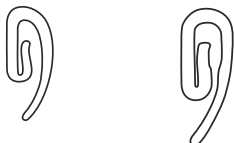

Cintas de cortina: **Art. 6113/6122**

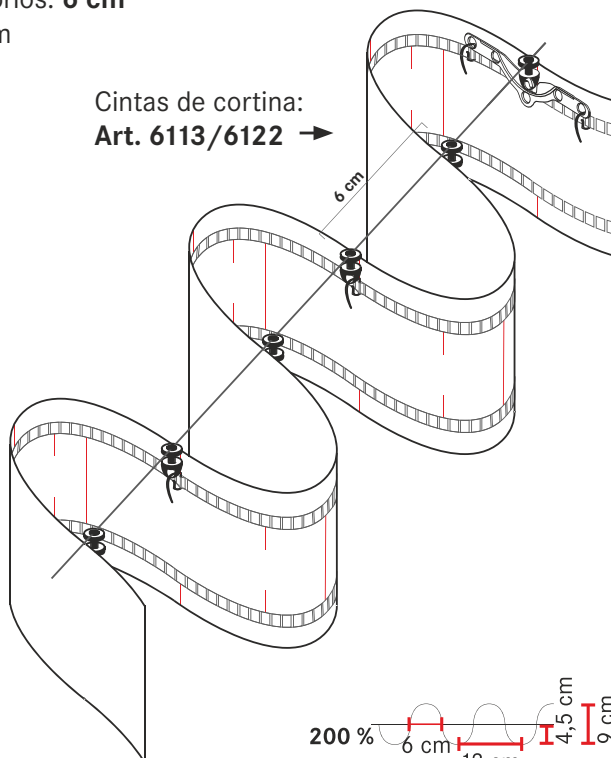

Rapporte:
 con **200 %** de repetición: 12 cm
 con **250 %** de repetición: 15 cm
 con **280 %** de repetición: 17 cm

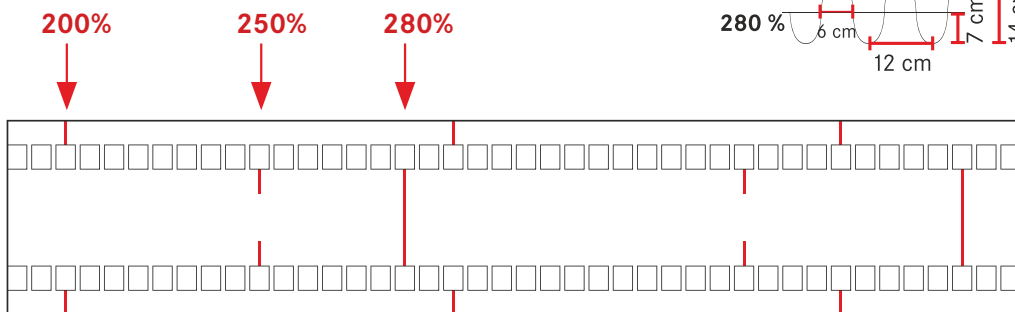
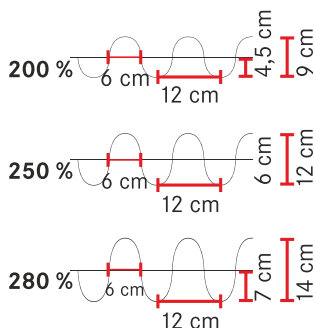

Cuerdas de 6 cm

Distancia entre deslizadores giratorios de: **6 cm**

Rieles y Barras

con figuras de perfil

para rieles estándar y barras con rieles interiores:

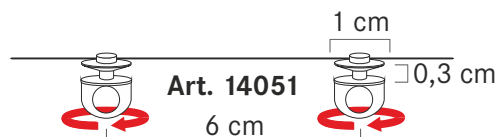

Art. 14051



para rieles estándar y barras con rieles interiores:



Art. 14205



para sistemas de rieles interiores estrechas:

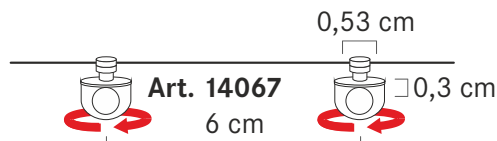

Art. 14067



para sistemas de rieles interiores planas:

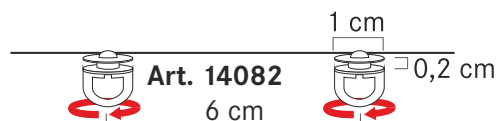

Art. 14082



para pequeños sistemas de funcionamiento interior:



Art. 14139



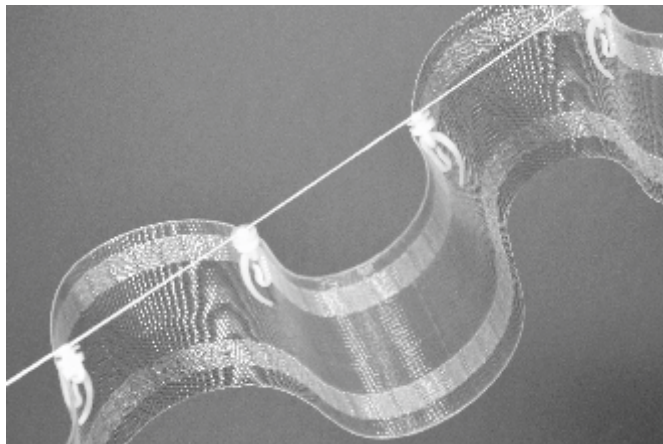
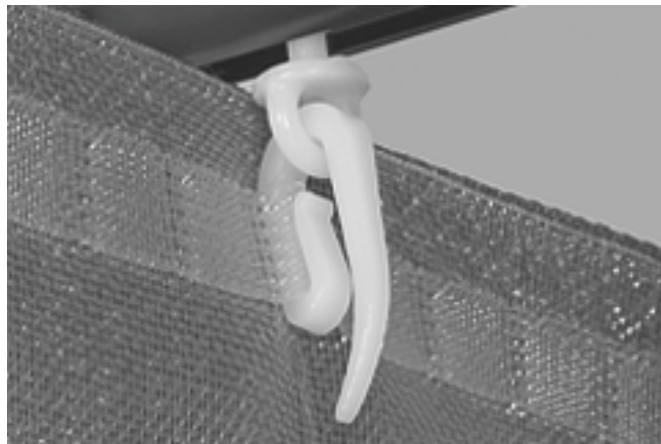

NEUAVE Cintas para pliegues más pequeños black edition

Art. 61130 en color negro:

Distancia entre deslizadores giratorios: 6 cm
Profundidad de pliegues: 9 a 14 cm

Gancho terminal: Art. 14167



Freno: Art. 14168



Ganchos para cortinas: Art. 14166 y Art. 14189



Cintas de cortina:
Art. 61130

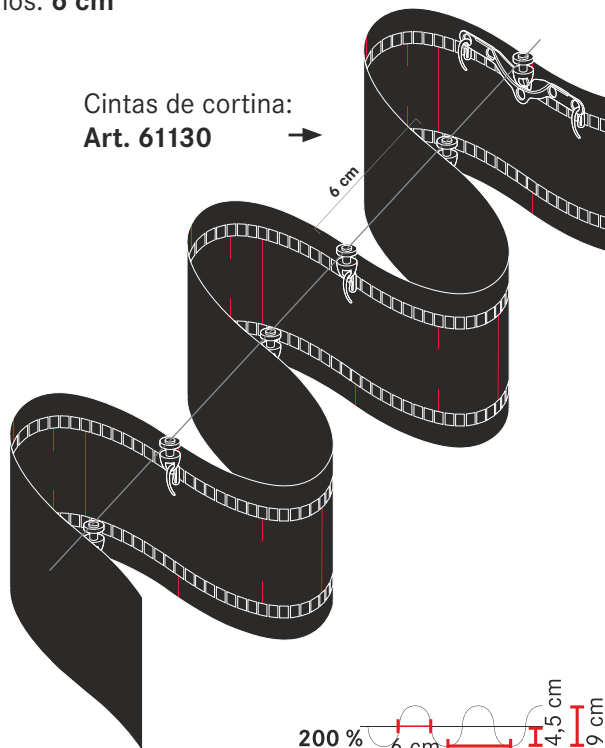

Rapporte:

con 200 % de repetición: 12 cm
con 250 % de repetición: 15 cm
con 280 % de repetición: 17 cm

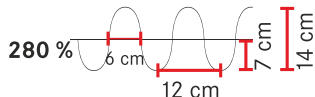
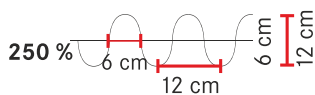
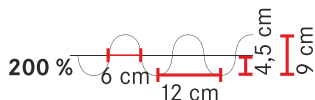
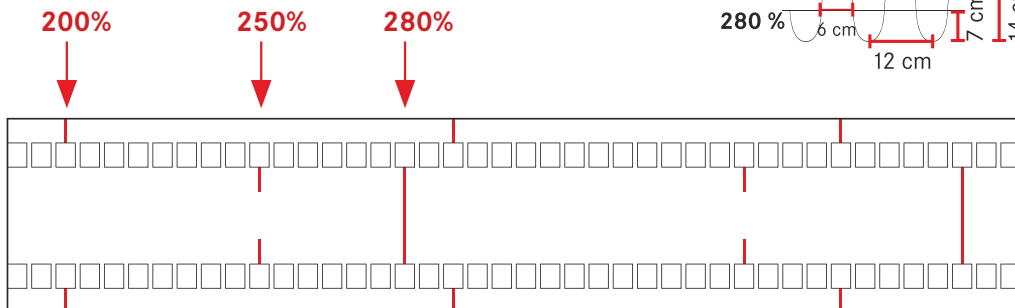

Cuerdas de 6 cm

Distancia entre deslizadores giratorios de: 6 cm

Rieles y Barras

con figuras de perfil

para rieles estándar y barras con rieles interiores en color negro:

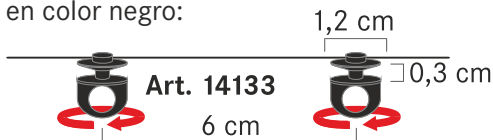

Art. 14133

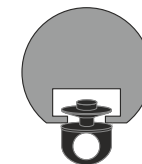

para sistemas de rieles interiores planas en color negro:



Art. 14169



para sistemas de rieles interiores minien en color negro:



Art. 14194



para rieles estándar y barras con rieles interiores en color negro:



Art. 14186



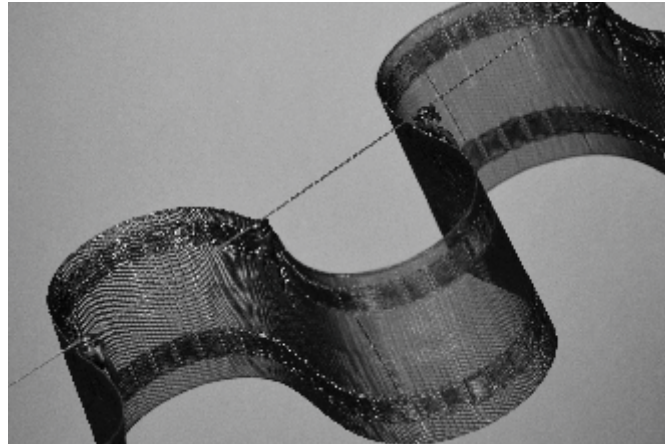
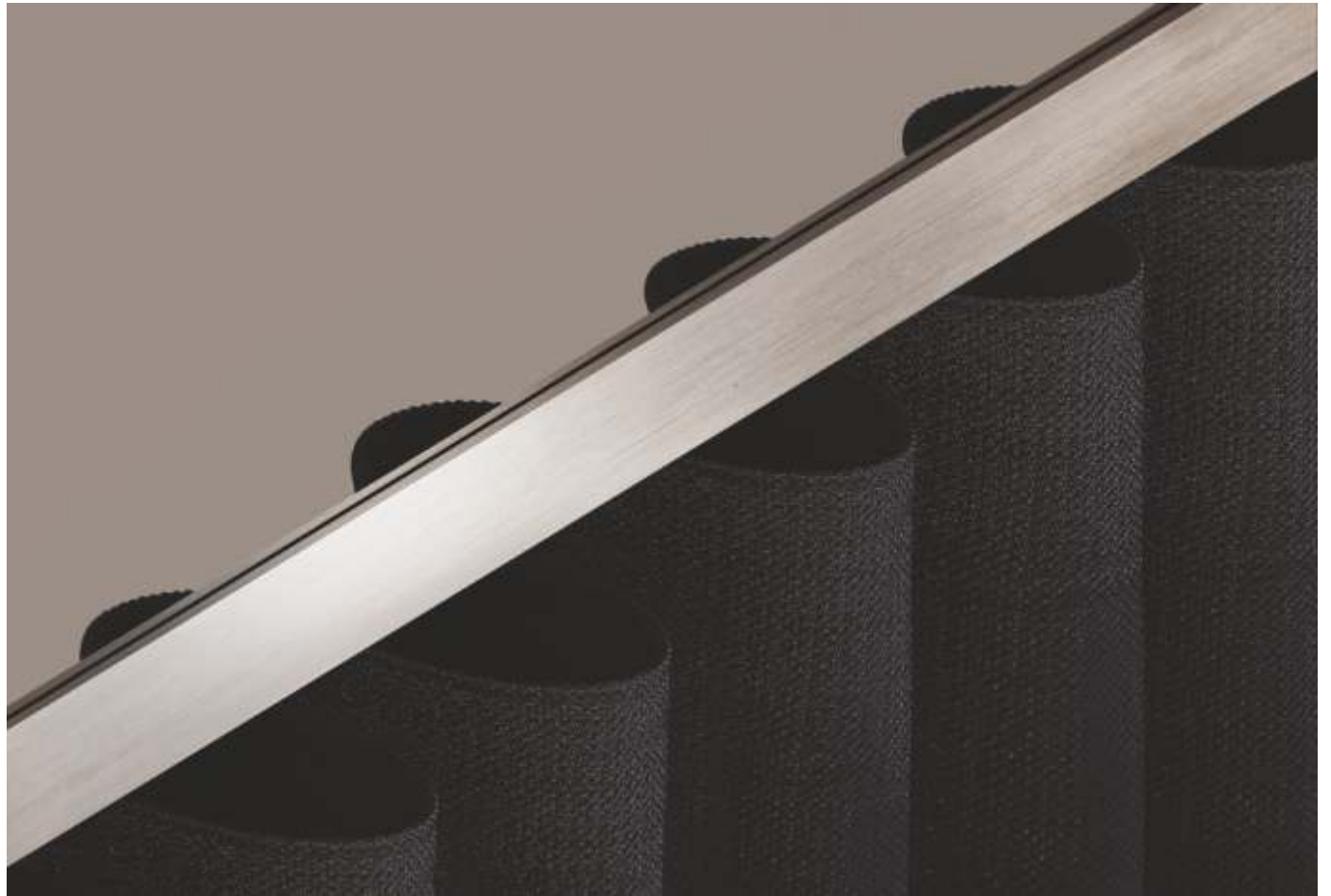

NEUAVE Cintas para pliegues más grandes

Art. 6112 und Art. 6121 beschichtet zum Fixieren für leichtere Verarbeitung

Distancia entre deslizadores giratorios: **8 cm**
 Profundidad de pliegues: 12 bis 18 cm

Gancho terminal: **Art. 14060**



Freno: **Art. 14143**

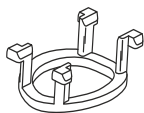

Ganchos para cortinas: **Art. 14054 y Art. 14155**

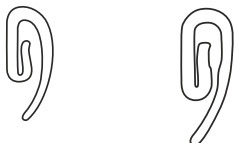

Cintas de cortina: **Art. 6112/6121**

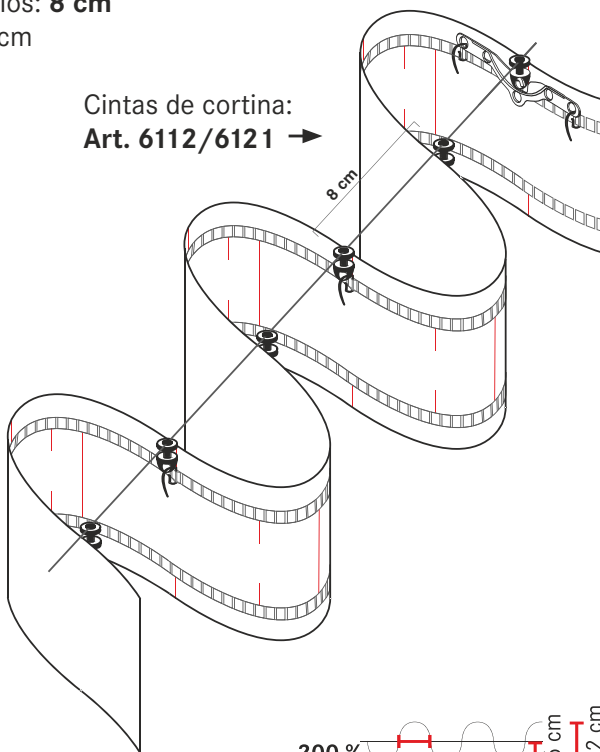

Rapporte:
 con **200 %** de repetición: 16 cm
 con **250 %** de repetición: 20 cm
 con **280 %** de repetición: 23 cm

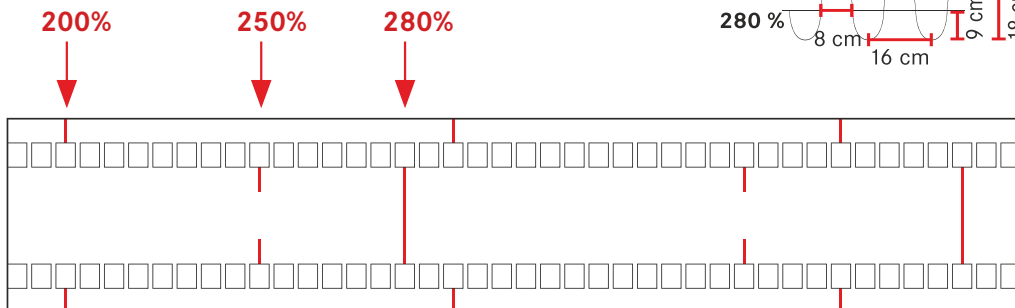
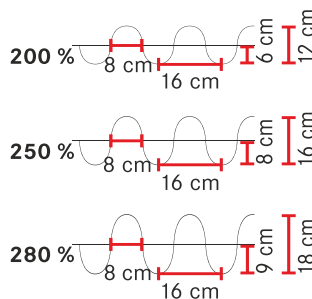

Cuerdas de 8 cm

Distancia entre deslizadores giratorios de: **8 cm**

Rieles y Barras

con figuras de perfil

para rieles estándar y barras con rieles interiores:

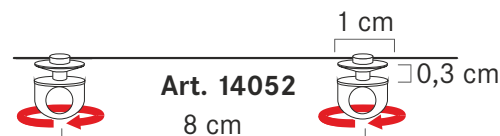

Art. 14052

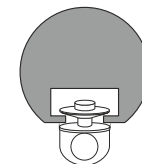
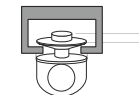

para rieles estándar y barras con rieles interiores:

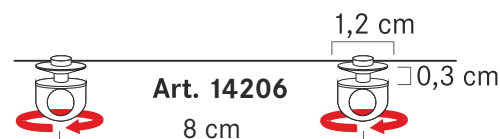

Art. 14206



para sistemas de rieles interiores estrechas:

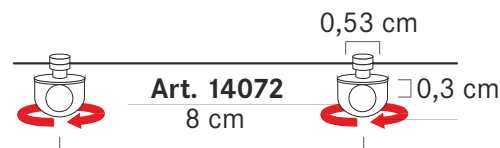

Art. 14072



para sistemas de rieles interiores planas:



Art. 14109



para pequeños sistemas de funcionamiento interior:

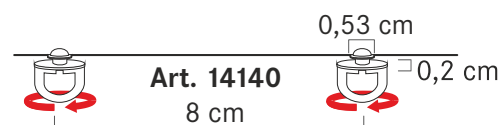

Art. 14140



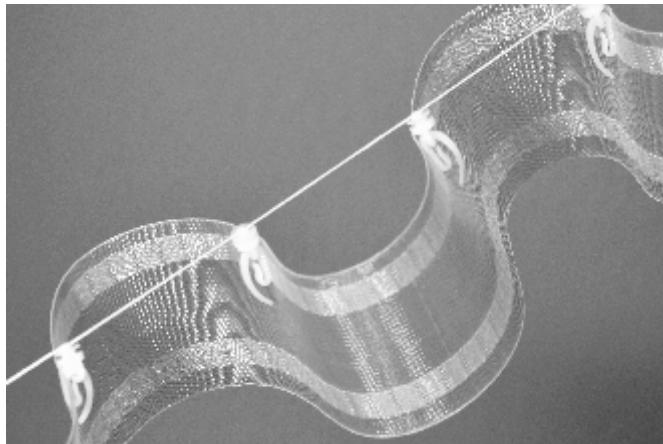
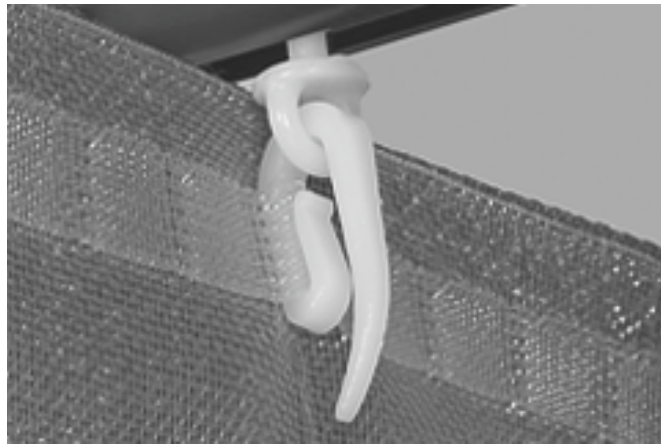

NEUAVE Cintas para pliegues más grandes black edition

Art. 61120 en color negro

Distancia entre deslizadores giratorios: **8 cm**
Profundidad de pliegues: 12 bis 18 cm

Gancho terminal: Art. 14167



Freno:
Art. 14168



Ganchos para cortinas:
Art. 14166 y Art. 14189



Cintas de cortina:
Art. 61120

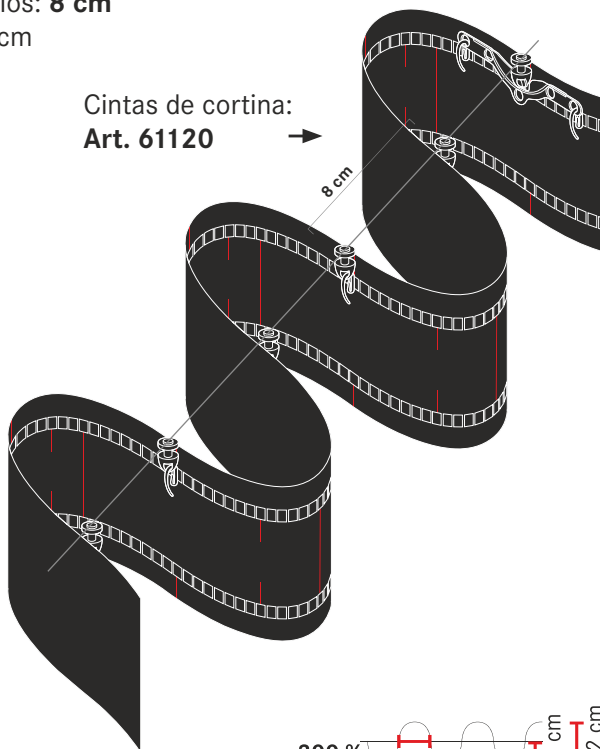

Rapporte:

con **200 %** de repetición: 16 cm
con **250 %** de repetición: 20 cm
con **280 %** de repetición: 23 cm

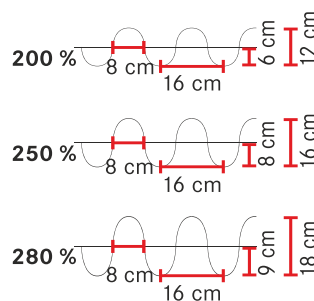

200% **250%** **280%**



Cuerdas de 8 cm

Distancia entre deslizadores giratorios de: **8 cm**

Rieles y Barras
con figuras de perfil

para rieles estándar y barras con rieles interiores
en color negro:

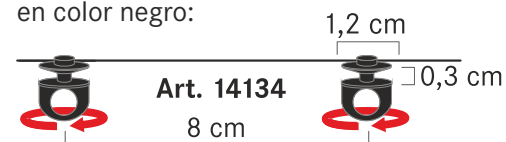

Art. 14134

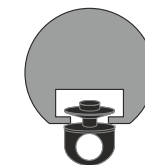

para sistemas de rieles interiores planas
en color negro:



Art. 14170



para sistemas de rieles interiores minien
en color negro:

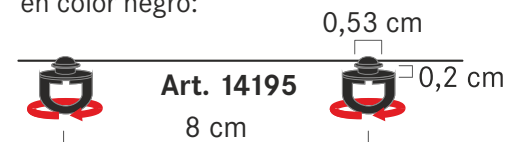

Art. 14195



para rieles estándar y barras con rieles interiores
en color negro:

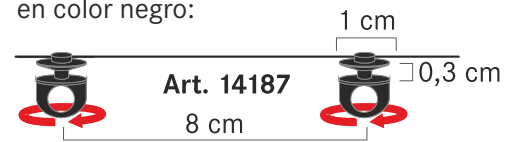

Art. 14187



NEUAVE
black edition



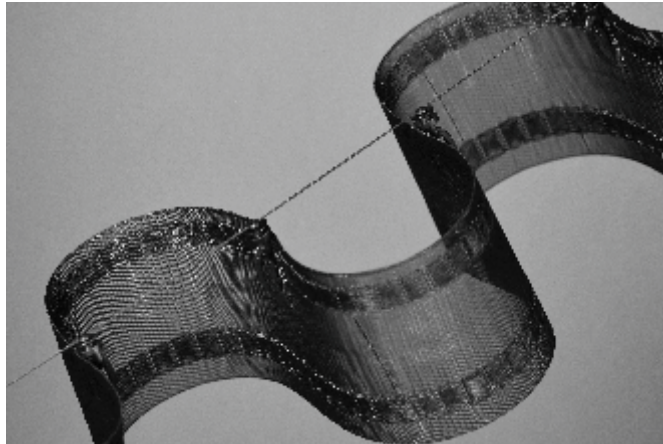



En la cortina: **Art. 11427** col. 0010, cinta: **Art. 6112** 250%

Tablas para calcular la cantidad de tela para tejidos sin repetición de diseño

Art. 6113 clásico

Art. 6122 adhesivo,

para facilitar el procesamiento de costura

Art. 61130 negro

Cordones a juego:

Art. 14051, 14186, 14205, 14133, 14067, 14082, 14169, 14139 y 14194

Espacio entre deslizadores giratorios: 6 cm

Tablas para calcular la cantidad de tela para tejidos sin repetición de diseño
 Art. 6113, Art 6122 adhesivo y Art. 61130 negro, Cordones a juego:
 Art. 14051, 14186, 14205, 14133, 14067, 14082, 14169, 14139 y 14194

Posibles anchos de cortina en cm	Número de deslizadores	Ancho de tela requerido en cm al agregar:		
		200% 1 : 2,0	250% 1 : 2,5	280% 1 : 2,8
42	8	96	120	136
54	10	120	150	170
66	12	144	180	204
78	14	168	210	238
90	16	192	240	272
102	18	216	270	306
114	20	240	300	340
126	22	264	330	374
138	24	288	360	408
150	26	312	390	442
162	28	336	420	476
174	30	360	450	510
186	32	384	480	544
198	34	408	510	578
210	36	432	540	612
222	38	456	570	646
234	40	480	600	680
246	42	504	630	714
258	44	520	660	748
270	46	552	690	782
282	48	576	720	816
294	50	600	750	850

Art. 6112 clásico

Art. 6121 adhesivo,

para facilitar el procesamiento de costura

Art. 61120 negro

Cordones a juego:

Art. 14052, 14187, 14206, 14134, 14072, 14109, 14170, 14140 y 14195

¡La costura lateral debe agregarse a todos los anchos de tela **sin** repetición en las tablas para calcular!

Espacio entre deslizadores giratorios: 8 cm

Tablas para calcular la cantidad de tela para tejidos sin repetición de diseño
 für Art. 6112, Art 6121 adhesivo y Art. 61120 negro, Cordones a juego:
 Art. 14052, 14187, 14206, 14134, 14072, 14109, 14170, 14140 y 14195

Posibles anchos de cortina en cm	Número de deslizadores	Ancho de tela requerido en cm al agregar:		
		200% 1 : 2,0	250% 1 : 2,5	280% 1 : 2,8
40	6	96	120	138
56	8	128	160	184
72	10	160	200	230
88	12	192	240	276
104	14	224	280	322
120	16	256	320	368
136	18	288	360	414
152	20	320	400	460
168	22	352	440	506
184	24	384	480	552
200	26	416	520	598
216	28	448	560	644
232	30	480	600	690
248	32	512	640	736
264	34	544	680	782
280	36	576	720	828
296	38	608	760	874

I. Instrucciones para Telas **sin** repetición

(tejidos lisos y diseño cruzado).

Tenga en cuenta para las cintas onduladas revestidas

Las cintas Art. 6121 y 6122 recubiertas con cristales adhesivos fueron especialmente desarrolladas para procesar telas finas o transparentes. Al fijarlas previamente con la plancha, las cintas se adhieren exacta y absolutamente de una forma uniforme a la cortina. La costura ya no es un problema. Las cortinas como el voile o la semiorganza también se pueden utilizar como decoración con pligues perfectos.



Tenga en cuenta que con las cintas recubiertas, la tela solo se da la vuelta un poco en el borde superior.

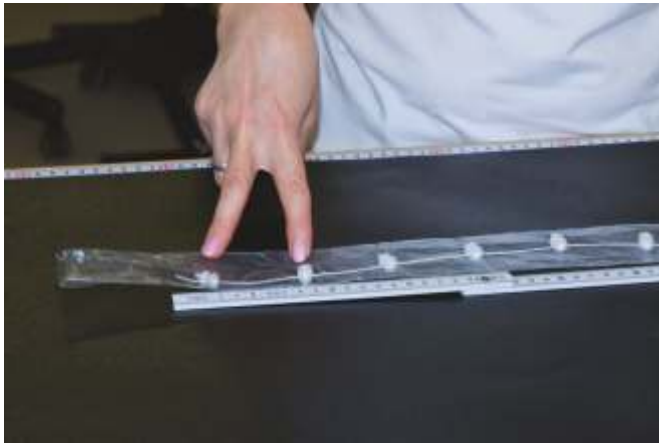

01 Determine el ancho de acabado deseado de la superficie de decoración. Extienda la cuerda del deslizador giratorio al ancho de acabado deseado de la superficie para decorar. Luego cuente el número de deslizadores giratorios. ¡Asegúrese de que el número sea par, para obtener un extremo de eje lateral óptimo! Determine y mida la longitud de la cinta de la cortina en porcentaje después de la repetición.



200% **250%** **280%**

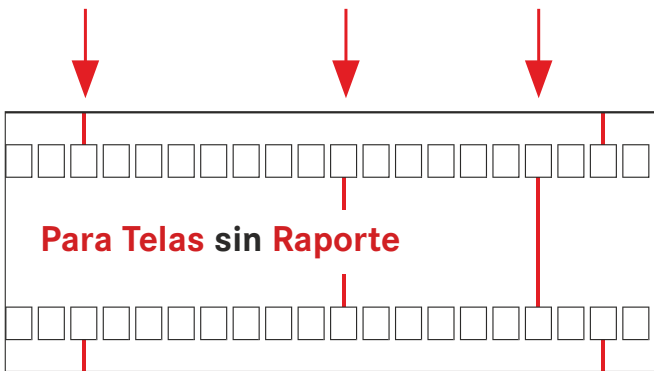

02 Para las telas sin una repetición en la cinta de la cortina, cuente el mismo número que los deslizadores giratorios contados a partir de las marcas de la asignación deseada. Además, agregue la mitad de profundidad de un pliegue por página más 2 cm en cada extremo para la portada. Corta la cinta. El ancho de corte de la tela depende de la longitud de la cinta de la cortina más el margen de costura lateral deseado.



03 Borda la tela de la cortina en ambos lados.



- 04** Para extremos de ondas laterales óptimos, agregue la mitad de la profundidad de los pliegues en cada lado al principio y al final de la cinta.

Corta la cinta de cortina.

Doblar y planchar el borde superior del material de la cortina 2 cm. Luego doble la cinta de la cortina 2 cm en ambos extremos de la cinta y colóquela en el borde superior de la cortina.

- 05** Plancha sobre la cinta de cortina revestida sin cabezal.

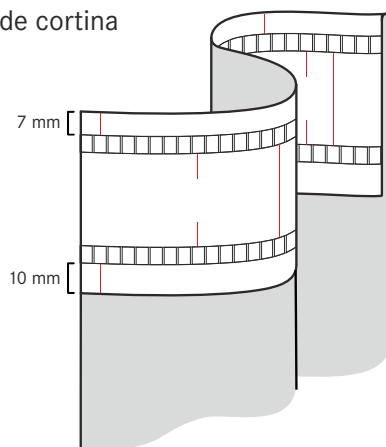

- 06** Coser la cinta de cortina planchada con dos costuras. La primera costura sobre la primera fila de bolsillos, la segunda costura debajo de la segunda fila de bolsillos.



- 07** Sucesivamente colgar los ganchos de la cortina en las marcas con el porcentaje seleccionado.

Enganche el gancho del extremo al último deslizador giratorio del cable y fíjelo a los bolsillos correspondientes con dos ganchos para cortinas. El gancho del extremo brinda estabilidad a los extremos derecho e izquierdo.



- 08** Enrosque el cordón del deslizador giratorio en el sistema de riel o barra colgando gancho tras gancho.



- 09** El orificio inferior en el medio del gancho final se usa para colgar una percha. Para lavar la cortina, simplemente desenganche los ganchos de la cortina, mientras la cuerda permanece en el riel / barra.



decoración: **Art. 11337** col. 0810, cinta: **Art. 6121** 250%

Tablas para calcular la cantidad de tela para tejidos con repetición de diseño

Art. 6113 clásico

Art. 6122 adhesivo,

para facilitar el procesamiento de costura

Art. 61130 negro

Cordones a juego:

Art. 14051, 14186, 14205, 14133, 14067, 14082, 14169, 14139 y 14194

Espacio entre deslizadores giratorios: 6 cm

La Regla más primordial para el **cálculo aproximado** de cantidad requerida de tela para tejidos **con** repetición:

Ancho terminado: 12 x repetición + 30 cm

Tabla de ejemplo con

un ancho acabado de aprox. 102 cm

(18 deslizadores giratorios)

Espacio entre deslizadores giratorios: 6 cm

Tablas para calcular la cantidad de tela para tejidos con repetición de diseño Art. 6113, Art 6122 adhesivo, Art. 61130 negro, Cordones a juego: Art. 14051, 14186, 14205, 14133, 14067, 14082, 14169, 14139 y 14194			
Modelo o ancho de repetición en cm	Ancho de corte en cm aprox.	Ancho de la tela en cm (incl. 5 cm dobladillo doble derecho + izquierdo) aprox.	Repetición en porcentaje aprox.
40	370	350	343
38	353	333	326
36	336	316	310
34	319	299	293
32	302	282	276
30	285	265	260
28	268	248	243
26	251	231	226
24	234	214	210
22	217	197	193
20	200	180	176

Art. 6112 clásico

Art. 6121 adhesivo,

para facilitar el procesamiento de costura

Art. 61120 negro

Cordones a juego:

Art. 14052, 14187, 14206, 14134, 14072, 14109, 14170, 14140 y 14195

Espacio entre deslizadores giratorios: 8 cm

La Regla más primordial para el **cálculo aproximado** de cantidad requerida de tela para tejidos **con** repetición:

Ancho terminado: 16 x repetición + 30 cm

Tabla de ejemplo con

un ancho acabado de aprox. 104 cm

(14 deslizadores giratorios)

Espacio entre deslizadores giratorios: 8 cm

Tablas para calcular la cantidad de tela para tejidos con repetición de diseño Art. 6112 und Art 6121 adhesivo, Art. 61120 negro, Cordones a juego: Art. 14052, 14187, 14206, 14134, 14072, 14109, 14170, 14140 y 14195			
Modelo o ancho de repetición en cm	Ancho de corte en cm aprox.	Ancho de la tela en cm (incl. 5 cm dobladillo doble derecho + izquierdo) aprox.	Repetición en porcentaje aprox.
40	290	270	260
38	277	257	247
36	264	244	235
34	251	231	222
32	238	218	210
30	225	205	197
28	212	192	185
26	199	179	172
24	186	166	160
22	173	153	147
20	160	140	135

II. Instrucciones para Telas con repetición

(Telas con diseño alargado).

Tenga en cuenta para las cintas onduladas revestidas

Las cintas Art. 6121 y 6122 recubiertas con cristales adhesivos fueron especialmente desarrolladas para procesar telas finas o transparentes. Al fijarlas previamente con la plancha, las cintas se adhieren exacta y absolutamente de una forma uniforme a la cortina. La costura ya no es un problema. Las cortinas como el voile o la semiorganza también se pueden utilizar como decoración con pligues perfectos.



Tenga en cuenta que con las cintas recubiertas, la tela solo se da la vuelta un poco en el borde superior.



01 Determine el ancho de acabado deseado de la superficie de decoración. (En el ejemplo, el ancho final de nuestra cortina es de aproximadamente 100 cm).



02 Coloque la cuerda del deslizador giratorio sobre el ancho ya medido, de la superficie de decoración.



03 Cuente el número de deslizados giratorios en el cordón. ¡Asegúrese de que el número sea par para obtener un extremo de eje lateral óptimo! (En nuestro ejemplo hay 18 deslizados giratorios).



04 Cortar la cuerda del deslizador giratorio.



07 Para una ondulación lateral óptima, se debe agregar la mitad de una profundidad de pliegue en ambos lados, es decir, la mitad de una franja de un solo color como en nuestro ejemplo. Luego agregue el margen de costura deseado. Todo junto da como resultado el ancho de corte.

05 El ancho de tela requerido se calcula utilizando la siguiente fórmula:

$$\frac{\text{número de deslizadores}}{\text{geratorios}} = \frac{\text{número de pliegues}}{2} \text{ (unidades de muestra)}$$

En nuestro ejemplo, las franjas de colores deben estar adelante cuando la cortina está abierta. Es por eso que ahora deben contarse nueve unidades de muestra coloreada.

¡1 es la primera franja amarilla!

$$18/2 = 9 \text{ pliegues (unidades de muestra)}$$



08 Corte la tela de la cortina.

06 2 es la siguiente franja gris, etc. Las franjas de un solo color intermedio son en este caso la profundidad de los pliegues que se encuentran en la parte posterior cuando las cortinas están abiertas.

El mismo esquema también se aplica a telas estampadas por ejemplo; como zarcillos. Aquí se cuentan las unidades del Patrón con los Zarcillos.



09 Forre los lados de la cortina.

Ver tablas en la página 15



10 La longitud requerida de cinta de cortina menos 1 cm (para dar la vuelta a los extremos de la cinta de cortina a la derecha e izquierda) corresponde al ancho de la cortina terminada.

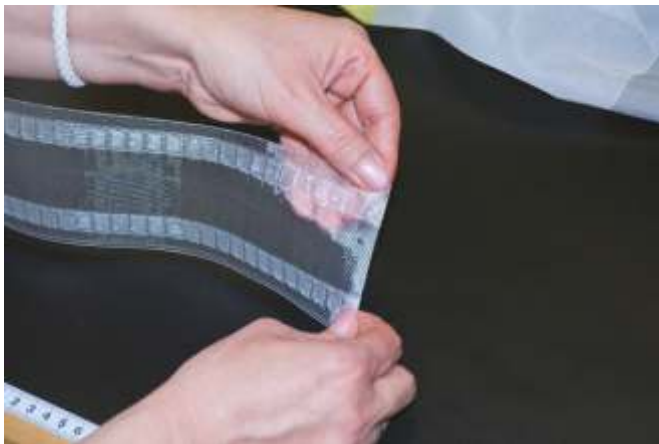

11 Dobra los dos extremos de la cinta de cortina un centímetro.



12 Para coser la cinta de la cortina, la cortina debe ser doblada 2 cm en la parte superior.

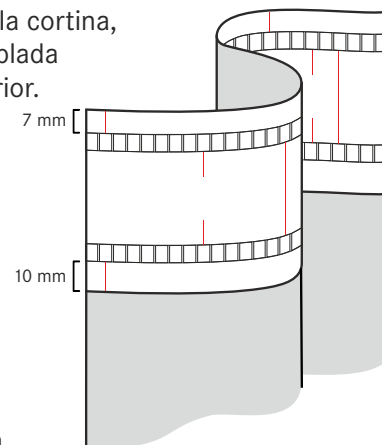

Importante:
coser la cinta **sin** cabeza.



13 En la línea marcada de rojo, la cinta y la cortina de 2 cm doblada (ver punto 12) están ahora a la derecha de los bolsillos del gancho de la cortina.



14 ... y una vez a la izquierda de los bolsillos del gancho de la cortina cosida.



15 Cortinas cosidas.



16 Para los pliegues correctos, los ganchos para cortinas Art. 14054 deben ser cosidas a una unidad de patrón a la derecha e izquierda en los bolsillos correspondientes del gancho para cortinas.

Para usar Newave correctamente, no debe usar las marcas de repetición fijas en la cinta de la cortina.

17 Coloque el gancho final Art. 14060 simplemente con dos ganchos para cortinas en los bolsillos correspondientes, de modo que el centro del gancho final esté en el extremo exterior del último pedazo.

18 Primero, enganche el gancho final en el primer y último deslizador giratorio del cordón.

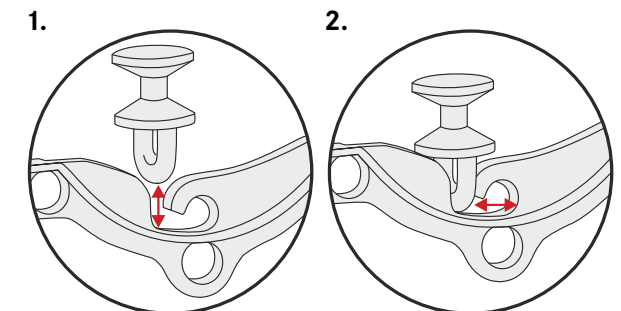



19 Luego, enrosque la cuerda de los deslizadores giratorios en el sistema de rieles.



20 A continuación, la cortina se engancha en el gancho final en un extremo.



21 Después, se enganchan los ganchos de las cortinas en los deslizadores giratorios uno tras otro.



22 Cortina terminada, levantada con las tiras de tela de colores adelante.

23 Si desea ver las tiras de tela de un solo color en la parte delantera con las cortinas abiertas, debe asegurarse de que las unidades de muestra de un solo color sean contadas, al contar (ver punto 05).

24 Ejemplo de decoración terminada.





En la cortina: **Art. 11414** col. 0840, cinta: **Art. 6112** 200%,
decoración: **Art. 7650** col. 0840, cinta: **Art. 6121** 280%

Una Tela - dos diseños

Efecto



abierto-

cerrado



Opciones
de decoración
elegante con el efecto
de **apertura y cierre**

Una Tela - dos diseños



Newave el Video de montaje

El anuncio ideal en su sitio web o en su tienda. Descarga gratuita en www.gerster.com en nuestra biblioteca de medios. La cortina de pliegues es la tendencia más importante: lleve a sus Clientes la elegancia, función y ventajas de este tipo de decoración de forma rápida y sencilla.

Estaremos encantados de ver que colocó nuestro video de publicidad en su sitio web, la presenta en su tienda o la comparte con sus clientes.

O entre también directamente al video con el Código QR en esta página.

NEWAVE

abierto



Art. 11292 col. 0040

cerrado

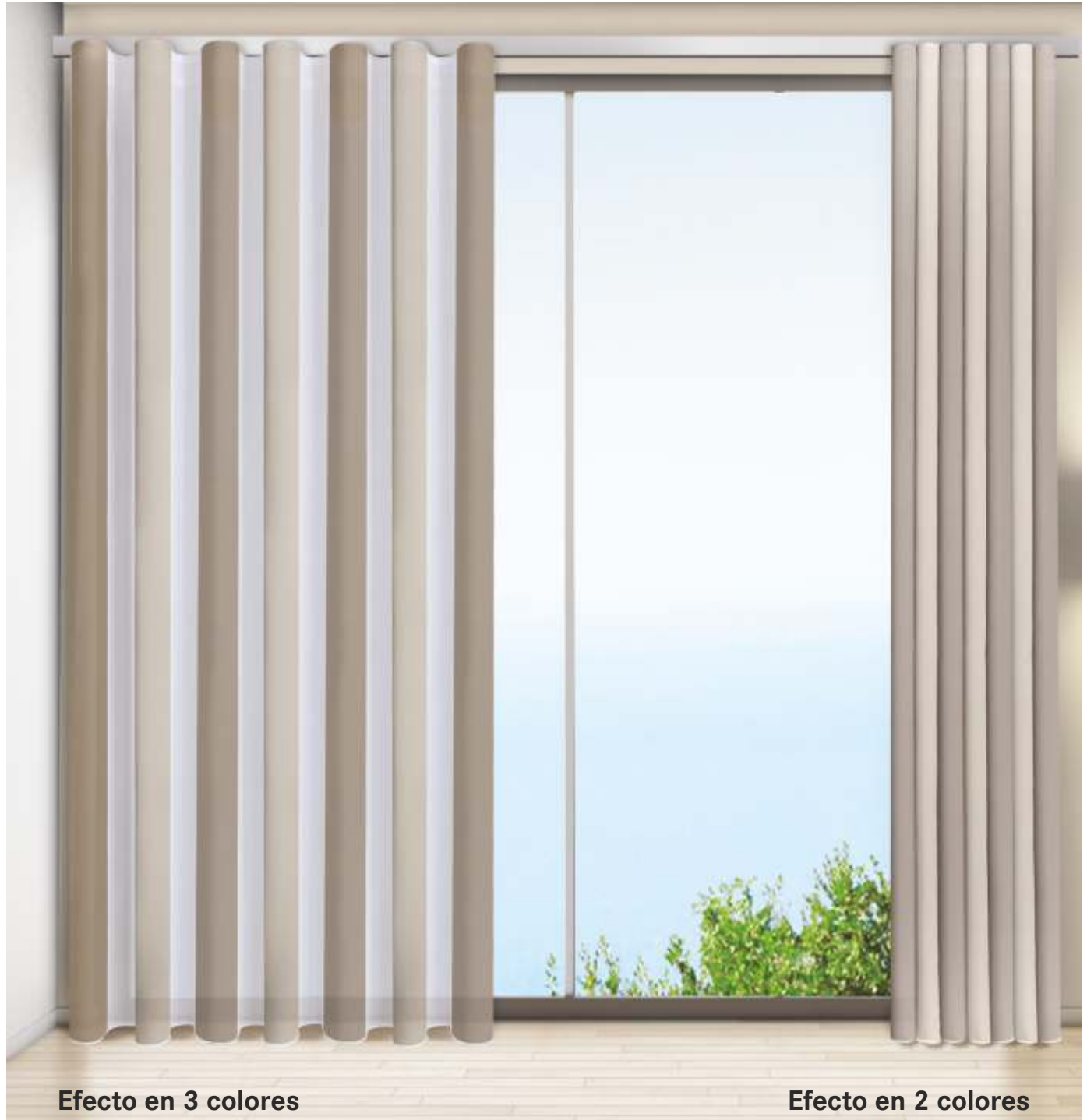

Efecto en 3 colores

Efecto en 2 colores



Efecto en 3 colores

Efecto de un solo color (Uni)



Art. 11292 col. 5040



abierto



Art. 11252 col. 0035

cerrado



Efecto con diseño fantasía

Efecto de un solo color (Uni)



Art. 11252 col. 0035





QUALITÄT

Gustav Gerster GmbH & Co. KG
Memminger Strasse 18
88400 Biberach/Riss
GERMANY

Gerster
COLLECTION

Ventas Alemania
Tel.: 07351 586-500
Fax: 07351 586-5400
verkauf@gerster.com

Worldwide Sales
Phone: +49 7351 586-501
Fax: +49 7351 586-5408
export@gerster.com

www.gerster.com

En la cortina: **Art. 11427** col. 0010, cinta: **Art. 6112** 250%